



SR20J90**U Series

Niniejszy produkt jest przeznaczony tylko do użytku domowego, we wnętrzach domowych i do odkurzania jedynie kurzu powstałego w standardowych warunkach domowych.

Odkurzacz nie jest przeznaczony do zastosowań przemysłowych ani komercyjnych i nie wolno nim odkurzać jakichkolwiek zanieczyszczeń powstałych podczas remontów budynków i pomieszczeń oraz wszelkiego typu prac budowlanych ze szczególnym uwzględnieniem pyłu budowlanego. Odkurzanie tego typu zanieczyszczeń może spowodować trwałe uszkodzenie bądź zniszczenie urządzenia oraz utratę ważnej gwarancji na urządzenie.

POWERbot

Instrukcja obsługi

- * Przed użyciem tego urządzenia należy dokładnie zapoznać się z instrukcją obsługi.
- * Urządzenie jest przeznaczone wyłącznie do użytku we wnętrzach pomieszczeń.

Polski

imagine the possibilities

Dziękujemy za zakup urządzenia firmy Samsung.

SAMSUNG

Spis treści

03 Informacje o bezpieczeństwie

08 Montaż
Akcesoria

10 Ładowanie
Automatyczne ładowanie / Ponowne ładowanie / Niski poziom naładowania akumulatora

12 Obsługa odkurzacza POWERbot
Włączanie/wyłączanie zasilania / Uruchamianie trybu odkurzania automatycznego / Ponowne ładowanie / Wybieranie trybów odkurzania

14 Używanie pilota
Zasilanie/ponowne ładowanie / Tryby odkurzania / Tryby ssania / Dodatkowe funkcje / Sterowanie bezpośrednie

15 Nazwa każdej części
Góra / Dół / Panel wyświetlacza

16 Czyszczenie i konserwacja
Czyszczenie pojemnika na kurz / Czyszczenie czujników i kamery / Czyszczenie szczotki elektrycznej / Czyszczenie koła napędowego

18 Uwagi i przestrogi
Ładowanie / Obsługa / Czyszczenie i konserwacja / Informacje o akumulatorze

20 Kody informacyjne

21 Rozwiązywanie problemów

22 Informacje o oprogramowaniu typu Open Source

23 Specyfikacje

Informacje o bezpieczeństwie

INFORMACJE O BEZPIECZEŃSTWIE





- Przed rozpoczęciem korzystania z urządzenia należy dokładnie zapoznać się z tą instrukcją i zachować ją do wglądu.



- Ponieważ niniejsza instrukcja przeznaczona jest dla różnych modeli odkurzacza, charakterystyka posiadanego urządzenia może nieznacznie odbiegać od opisów w niej zawartych.

SYMBOLE UWAGA/OSTRZEŻENIE

	Oznacza zagrożenie śmiercią lub poważnymi obrażeniami ciała.
	Oznacza zagrożenie obrażeniami ciała lub zniszczeń mienia.

INNE SYMBOLE

	Oznacza zagrożenie obrażeniami ciała lub zniszczeń mienia.
--	--

Informacje o bezpieczeństwie

WAŻNE INFORMACJE O BEZPIECZEŃSTWIE

Podczas używania urządzenia elektrycznego należy zachować podstawowe zasady bezpieczeństwa, w tym opisane poniżej.

PRZED UŻYCIEM URZĄDZENIA POWERbot NALEŻY PRZECZYTAĆ DOKŁADNIE CAŁĄ INSTRUKCJĘ.

Jeśli urządzenie nie jest używane lub ma być wykonana jego konserwacja, należy odłączyć je od gniazdka.

UWAGA: Aby zmniejszyć ryzyko pożaru, porażenia prądem lub obrażeń:

INFORMACJE OGÓLNE

- Urządzenie może być używane wyłącznie w sposób przedstawiony w instrukcji obsługi.
- Nie używać odkurzacza POWERbot lub adaptera/stacji dokującej, jeśli są one w jakikolwiek sposób uszkodzone.
- Jeśli odkurzacz nie działa prawidłowo, został upuszczony, uszkodzony, pozostawiony na zewnątrz lub zanurzony w wodzie, należy go zwrócić do centrum obsługi klienta.
- Nie obsługiwać adaptera/stacji dokującej lub odkurzacza POWERbot mokrymi rękoma.
- Odkurzacza wolno używać tylko na suchych powierzchniach we wnętrzach budynków.
- Niniejsze urządzenie może być używane przez dzieci od 8 roku życia i osoby o obniżonej sprawności fizycznej, zmysłowej lub umysłowej lub z brakami w doświadczeniu i wiedzy pod nadzorem osoby odpowiedzialnej lub po wcześniejszym przekazaniu przez nią odpowiednich instrukcji w zakresie bezpiecznej obsługi urządzenia oraz ewentualnych zagrożeń związanych z obsługą urządzenia.
- Urządzenie nie jest przeznaczone dla dzieci do zabawy. Dzieci nie powinny przeprowadzać czyszczenia i konserwacji urządzenia bez nadzoru.

Adapter / stacja dokująca

- Nie wolno modyfikować wtyczki polaryzowanej tak, aby pasowała do gniazdka lub przedłużacza bez polaryzacji.
- Nie wolno korzystać z urządzenia poza pomieszczeniami lub na mokrych powierzchniach.
- Należy odłączyć adapter / stację dokującą od gniazdka, gdy nie są używane lub przed rozpoczęciem naprawy.
- Ładowanie należy wykonywać wyłącznie za pomocą adaptera / stacji dokującej dołączonej do urządzenia przez producenta.
- Nie wolno używać stacji ładującej z uszkodzonym kablem, uszkodzoną wtyczką lub nieprawidłowo zamocowanym gniazdem.

- Nie wolno ciągnąć lub trzymać stacji ładującej za kabel, używać kabla jako uchwytu, przycinać go drzwiami lub zawijać wokół ostrych brzegów i rogów. Kabel należy trzymać z daleka od rozgrzanych powierzchni.
- Nie wolno używać przedłużaczy lub gniazd o niewystarczającej specyfikacji elektrycznej.
- Nie wolno odłączać stacji ładującej pociągając za kabel zasilający. Aby odłączyć stację, należy złapać za wtyczkę, a nie za kabel.
- Nie wolno uszkadzać ani podpalać akumulatorów. W wysokiej temperaturze może dojść do ich wybuchu.
- Nie wolno próbować otwierać adaptera / stacji dokującej. Naprawy mogą być wykonywane tylko przez wykwalifikowanych pracowników centrum obsługi klienta.
- Nie wolno narażać adaptera / stacji dokującej na działanie wysokich temperatur lub na kontakt z wilgocią.

POWERbot

- Nie wolno używać odkurzacza do podnoszenia twardych lub ostrych przedmiotów, takich jak szkło, gwoździe, śruby, monety itd.
- Nie wolno używać odkurzacza bez zainstalowanego filtra. Podczas naprawiania odkurzacza nie wolno wkładać palców ani innych obiektów do komory wentylatora, ponieważ zawsze może dojść do przypadkowego włączenia się urządzenia.
- Nie wolno wkładać do otworów żadnych przedmiotów. Nie wolno blokować żadnych otworów. Należy unikać gromadzenia się przy otworach kurzu, nitek, włosów i innych obiektów, które mogłyby zaburzyć przepływ powietrza.
- Nie wolno używać odkurzacza do zbierania toksycznych materiałów (wybielaczy chlorowych, amoniaków, środków do czyszczenia rur itd.).
- Nie wolno zbierać obiektów palących się lub dymiących, takich jak papierosy, zapalniczki lub rozgrzany popiół.
- Nie wolno zbierać materiałów łatwopalnych i wybuchowych, takich jak benzyna, ani używać odkurzacza w miejscach, w których takie materiały mogą być obecne.
- Miejsca ze świeczkami lub lampkami postawionymi na podłodze.
- Miejsca z dostępnym płomieniem ognia (przy ogniskach lub dostępnym żarze).
- Miejsca z alkoholem destylowanym, rozpuszczalnikami, popielniczkami z zapalonymi papierosami itd.
- Nie wolno używać odkurzacza POWERbot w przestrzeniach zamkniętych wypełnionych substancjami lotnymi oddawanymi przez farby olejne, rozpuszczalniki, substancji przeciwmolowych, łatwopalnego kurzu lub innymi substancjami wybuchowymi lub toksycznymi.
- Przy bardzo wysokiej lub niskiej temperaturze lub bardzo intensywnym używaniu odkurzacza może dojść do wycieku płynu z akumulatorów. Jeśli płyn ten dotknie skóry, należy ją szybko przemyć wodą. Jeśli płyn dostanie się do oczu, należy przepłukać je natychmiast czystą wodą, płuczac przez co najmniej 10 minut. Następnie należy zgłosić się do lekarza.

Informacje o bezpieczeństwie



OSTRZEŻENIE

Zasilanie

- ▶ Należy unikać porażenia prądem i pożaru.
 - Nie wolno uszkodzić przewodu zasilającego.
 - Nie wolno ciągnąć przewodu zasilającego zbyt mocno ani dotykać wtyczki mokrymi rękami.
 - Nie wolno podłączać urządzenia do źródła zasilania o napięciu różnym od napięcia 100–240 V. Nie wolno też korzystać z gniazda do jednoczesnego zasilania wielu urządzeń. (Nie wolno zostawiać przewodu zasilającego luzem na podłodze).
 - Nie wolno używać uszkodzonego kabla, uszkodzonej wtyczki lub nieprawidłowo zamocowanego gniazda.
- ▶ Należy usunąć kurz i ciała obce ze styków i części wtyczki podłączonej do gniazda.
 - Istnieje ryzyko porażenia prądem lub awarii.

- ▶ Nie wolno używać stacji dokującej w celach niezgodnych z przeznaczeniem.
 - Istnieje ryzyko jej zapalenia się lub poważnego uszkodzenia.
- ▶ Dla bezpieczeństwa użytkownika czujnik wysokości musi być zawsze czysty.



OSTRZEŻENIE

Obsługa

- ▶ Jeśli odkurzacz POWERbot emituje nietypowe dźwięki, zapachy lub dym, należy natychmiast wyłączyć urządzenie przelącznikiem awaryjnym umieszczonym pod spodem odkurzacza POWERbot i skontaktować się z centrum serwisowym.



OSTRZEŻENIE

Przed użyciem

- ▶ Nie wolno używać odkurzacza POWERbot w pobliżu materiałów łatwopalnych.
 - W pobliżu miejsc ze świeczkami, lampkami, kominków lub materiałów łatwopalnych, takich jak benzyna, alkohol, rozpuszczalniki itp.
- ▶ Odkurzacz POWERbot jest przeznaczony do użytku domowego, dlatego nie należy używać go na strychu, w piwnicy, w schowkach, budynkach przemysłowych, na zewnątrz, w miejscach o dużej wilgotności (takich jak łazienka, pralnia), na stołach lub na półkach.
 - Odkurzacz POWERbot może ulec uszkodzeniu lub awarii.
- ▶ Odkurzacz POWERbot nie może mieć kontaktu z żadnymi płynami ani przejeżdżać po nich.
 - Może to spowodować poważne uszkodzenie odkurzacza POWERbot, a kółka zabrudzone płynem mogą zabrudzić inne powierzchnie.
- ▶ Nie wolno wylewać płynów na stację dokującą.
 - Istnieje ryzyko pożaru lub porażenia prądem.



OSTRZEŻENIE

Czyszczenie i konserwacja

- ▶ W przypadku uszkodzenia przewodu zasilającego należy skontaktować się z centrum serwisowym, aby mógł go wymienić specjalista.
 - Istnieje ryzyko pożaru lub porażenia prądem.
- ▶ W celu wymiany akumulatorów należy skontaktować się z centrum serwisowym Samsung Electronics.
 - Używanie akumulatorów z innych produktów może spowodować awarię.

OSTRZEŻENIE Przed użyciem

- ▶ Przed użyciem odkurzacza POWERbot należy umieścić w nim pojemnik na kurz.
- ▶ Aby odpowiednio automatycznie naładować urządzenie, należy pamiętać o następujących kwestiach.
 - Stacja dokująca powinna być zawsze podłączona do prądu.
 - Stacja dokująca powinna być w miejscu łatwo dostępnym dla odkurzacza POWERbot.
 - Przed stacją dokującą nie wolno umieszczać żadnego przedmiotu.
- ▶ Po zainstalowaniu stacji dokującej nie wolno pozostawić na podłodze leżącego luzem kabla, ponieważ odkurzacz POWERbot może się w niego zaplątać.
- ▶ Nie wolno używać odkurzacza POWERbot na czarnej podłodze.
 - Odkurzacz POWERbot może działać niepoprawnie.
- ▶ Nie wolno podnosić odkurzacza POWERbot za uchwyt pojemnika na kurz.
- ▶ Nie wolno umieszczać żadnych przedmiotów w odległości 1 m od przodu stacji i 0,5 m po bokach.
- ▶ Należy sprawdzić, czy styki stacji dokującej nie są uszkodzone lub zabrudzone.
- ▶ Nie wolno umieszczać stacji dokującej na ciemnej podłodze.
 - Ciemna podłoga wokół stacji dokującej utrudnia ładowanie.
- ▶ Przed sprzątnięciem należy usunąć wszelkie przeszkody, które mogą blokować ruch odkurzacza POWERbot (np. huśtawki lub zjeżdżalnie dla dzieci).

OSTRZEŻENIE Obsługa

- ▶ Użycie odkurzacza POWERbot na grubym dywanie może spowodować uszkodzenie zarówno odkurzacza POWERbot, jak i dywanu.
 - Odkurzacz POWERbot nie może przejechać po dywanie o grubości większej niż 1 cm.
- ▶ Nie wolno używać odkurzacza POWERbot na stołach ani innych wysoko położonych powierzchniach.
 - Jeśli odkurzacz spadnie, może dojść do jego uszkodzenia.
- ▶ Odkurzacz POWERbot może uderzać w nogi krzesel lub stołu. Aby przyspieszyć sprzątnięcie, należy przesunąć meble.
- ▶ Gdy odkurzacz POWERbot rozpocznie pracę, nie wolno go podnosić ani przenosić w inne miejsce.
- ▶ Podczas przenoszenia odkurzacza POWERbot nie wolno trzymać go za koła napędowe.
- ▶ Nie wolno umieszczać żadnych przedmiotów na odkurzaczu POWERbot, gdyż może to spowodować awarię.
- ▶ W przypadku użycia odkurzacza POWERbot należy natychmiast usunąć z podłogi większe papiery i plastikowe torby, które mogą zablokować wlot.
- ▶ Nie wolno kierować czerwonego wskaźnika bezpośrednio na ludzi lub zwierzęta.

OSTRZEŻENIE Czyszczenie i konserwacja

- ▶ Aby zapobiec uszkodzeniu odkurzacza POWERbot, należy postępować zgodnie z poniższymi zasadami.
 - Nie wolno czyścić odkurzacza POWERbot przez spryskiwanie go wodą ani używać do tego benzenu, rozpuszczalnika, acetonu lub alkoholu.
- ▶ Nie wolno samodzielnie demontować ani naprawiać odkurzacza POWERbot. Może to zrobić tylko upoważniony serwisant.
- ▶ Należy zawsze utrzymywać czujnik przeszkód i czujnik wysokości w czystości.
 - Zabrudzenie ich substancjami obcymi może spowodować awarię.

Montaż

Stacja dokująca musi być zawsze podłączona do zasilania i włączona.

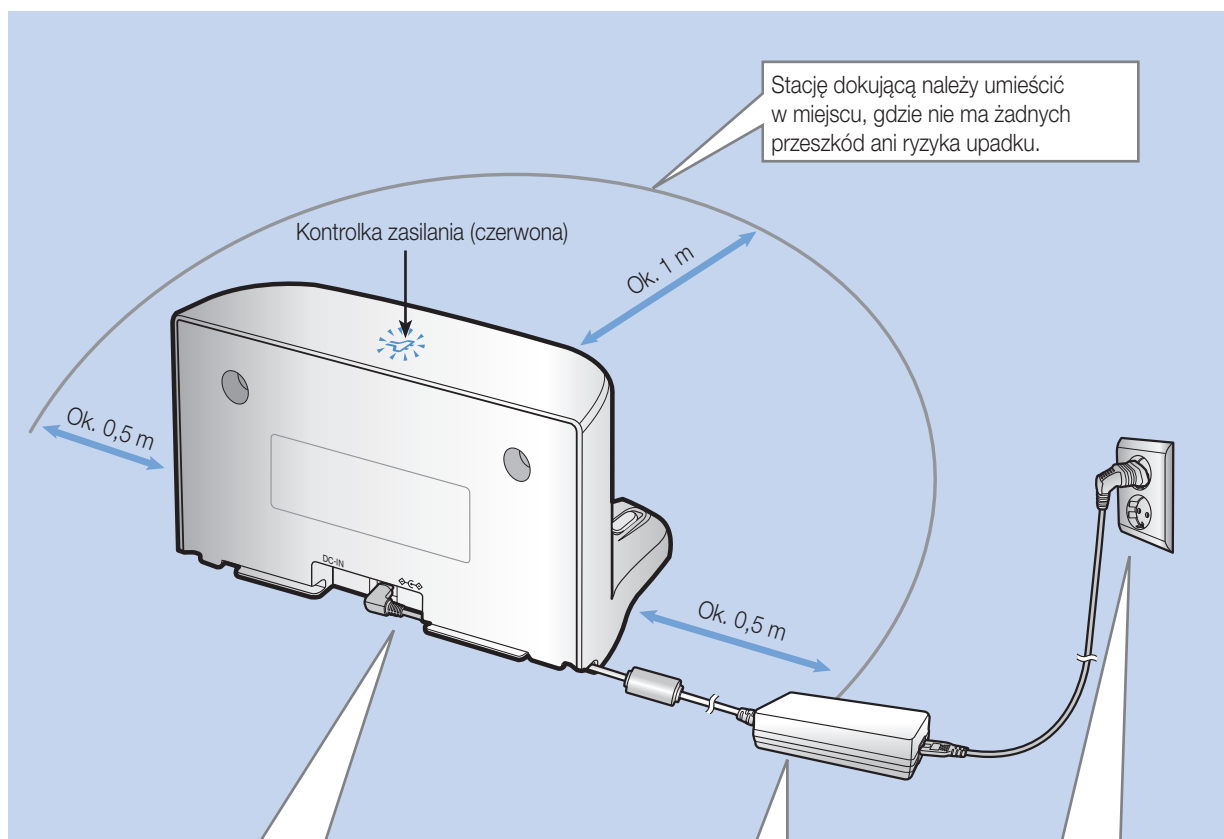

Stację dokującą należy umieścić w miejscu, gdzie nie ma żadnych przeszkód ani ryzyka upadku.

Kontrolka zasilania (czerwona)

Ok. 1 m

Ok. 0,5 m

Ok. 0,5 m

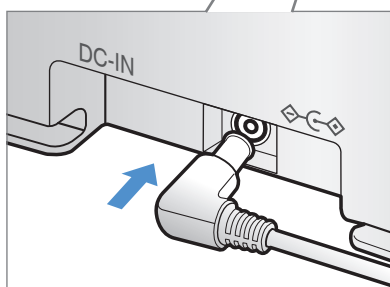

1 Podłączyć złącze adaptera do stacji dokującej

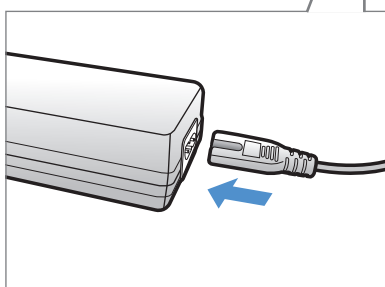

2 Podłączyć przewód zasilania do adaptera

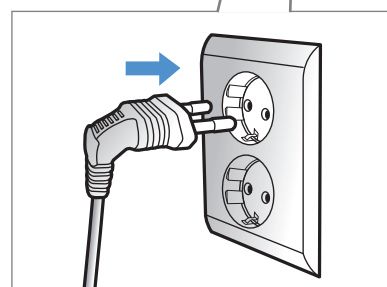

W przypadku użycia adaptera strona z naklejką musi być skierowana w dół.



3 Podłączyć przewód zasilania do gniazdka

Włączy się wskaźnik zasilania (czerwony).

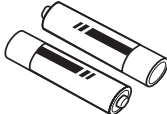
Akcesoria

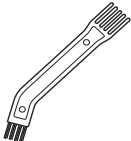
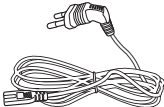
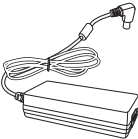
 <p>Pilot</p>	 <p>Baterie (typu AAA)</p>	 <p>Instrukcja obsługi</p>
 <p>Szczotka do czyszczenia</p>	 <p>Przewód zasilający</p>	 <p>Adapter</p>

Uwaga

- ▶ Umieść stację dokującą w miejscu, gdzie podłoga i ściana są równe.
- ▶ Najlepiej zainstalować stację dokującą w takim kierunku, w jakim ułożona jest podłoga.
- ▶ Jeśli przełącznik awaryjny jest wyłączony, odkurzacz POWERbot nie będzie się ładować nawet po umieszczeniu go w stacji dokującej.
- ▶ Stacja dokująca powinna być zawsze podłączona do prądu.
 - Jeśli stacja dokująca nie jest zasilana, odkurzacz POWERbot nie będzie mógł jej znaleźć i nie może się automatycznie naładować.
 - Jeśli odkurzacz POWERbot jest odłączony od stacji dokującej, jego akumulator ulegnie wyczerpaniu w miarę pracy.
- ▶ Jeśli odkurzacz POWERbot jest w trybie uśpienia, zasilanie nie włączy się po wyłączeniu i włączeniu przycisku awaryjnego. Aby wyłączyć tryb uśpienia, naciśnij i przytrzymaj przycisk [Start/Stop] na odkurzaczu POWERbot.

Ładowanie

Pierwsze pełne ładowanie po zakupie trwa około 160 minut. Po naładowaniu odkurzacz POWERbot można używać przez około 30 minut.



- Wejściowe napięcie znamionowe produktu wynosi 100-240 V~.

Podczas ładowania lampka ładowania zaświeci się na zielono.

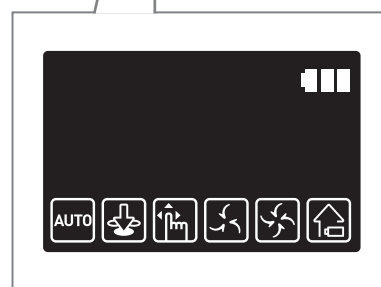
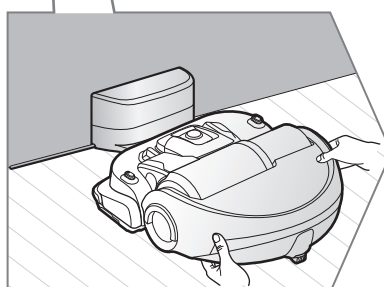
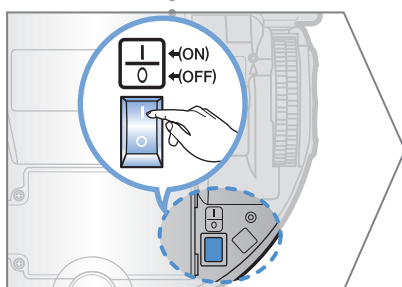
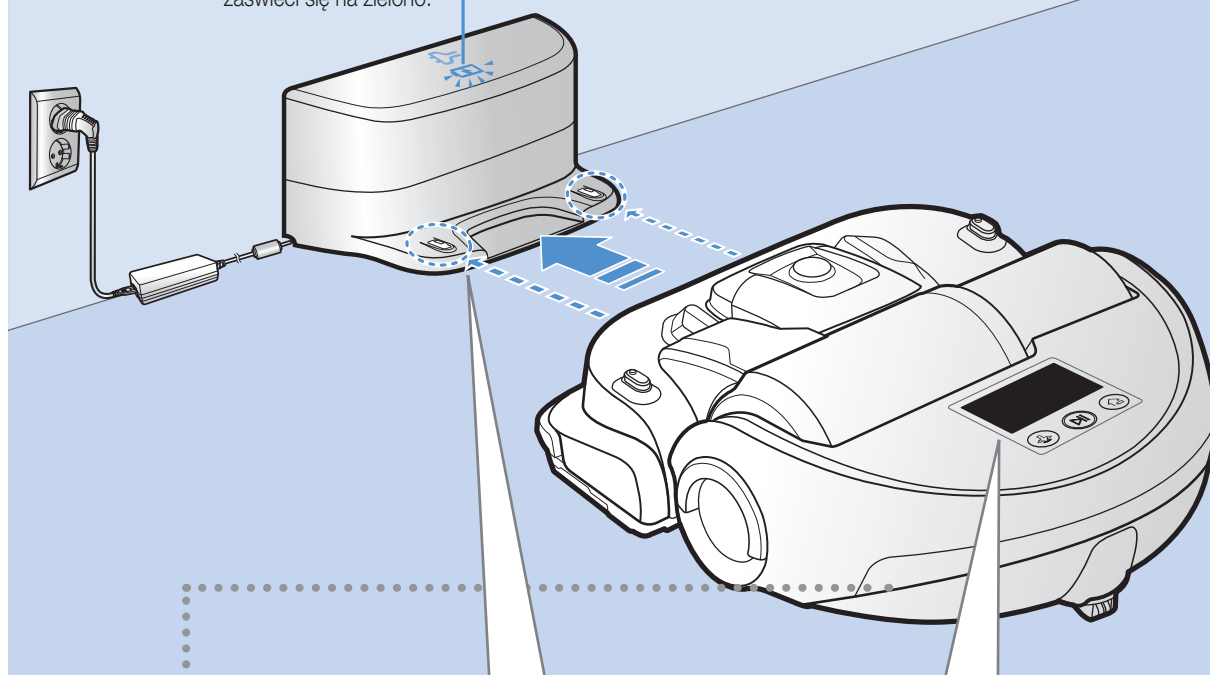







1 Włącz przełącznik awaryjny na spodzie urządzenia.

Aby włączyć odkurzacz POWERbot, włącz zasilanie za pomocą przełącznika.

2 Naładuj odkurzacz POWERbot ręcznie, umieszczając go w stacji dokującej.

Sprawdź, czy styki odkurzacza POWERbot i stacji dokującej są równo ustawione.

3 Sprawdź stan naładowania.

Oznaczenia „     ” będą kolejno wyświetlane, aby przedstawić postęp naładowania. Wyświetlenie wszystkich 6 ikon oznacza zakończenie ładowania.

Ładowanie automatyczne

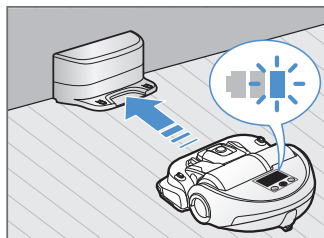

Jeśli wskaźnik akumulatora miga podczas sprzątania, odkurzacz POWERbot wróci do stacji dokującej, aby się automatycznie naładować.

Ponowne ładowanie



Podczas sprzątania możesz polecić odkurzaczowi POWERbot, aby automatycznie naładował się w stacji dokującej ponownie.

Niski poziom naładowania akumulatora

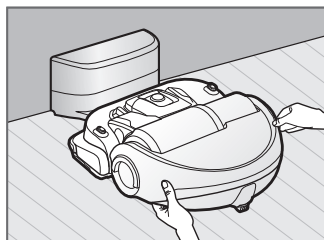

Naładuj odkurzacz POWERbot ręcznie, umieszczając go w stacji dokującej.

Kroki, jakie należy podjąć, jeśli odkurzacz się nie ładuje:

Sprawdź ustawienie stacji dokującej, gdy:

- ▶ stacja dokująca znajduje się w miejscu trudno dostępnym dla odkurzacza POWERbot;
- ▶ odległość między stacją dokującą a odkurzaczem POWERbot jest większa niż 5 m.
 - Czas powrotu odkurzacza POWERbot do stacji dokującej może się wydłużyć.

Naładuj odkurzacz POWERbot ręcznie, gdy:

- ▶ stacja dokująca znajduje się w rogu;
- ▶ akumulator uległ całkowitemu wyczerpaniu;
- ▶ odkurzacz POWERbot zablokował się w przeszkodzie (jest między meblami itp.);
- ▶ odkurzacz POWERbot nie może przejechać przez próg w pobliżu stacji dokującej (odkurzacz może pokonać próg o wysokości maks. 1,5 cm);
- ▶ wskaźnik akumulatora miga;
- ▶ odkurzacz POWERbot jest w trybie Odkurzanie punktowe lub Odkurzanie ręczne.

Obsługa odkurzacza POWERbot

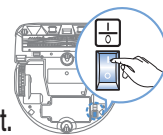

Aby używać odkurzacza, należy włączyć zasilanie. Przełącznik zasilania znajduje się na dole odkurzacza POWERbot.

Włączanie i wyłączenie zasilania

Naciśnij przycisk  i przytrzymaj go przez ponad 3 sekundy.



OSTRZEŻENIE

- Jeśli odkurzacz POWERbot nie jest używany przez 30 minut, zasilanie wyłączy się automatycznie.

Uruchamianie trybu odkurzenia automatycznego

Naciśnij i zwolnij ten przycisk. Odkurzacz POWERbot porusza się i odkurza powierzchnię, aż wyczyści ją całą jednokrotnie.



* Zatrzymanie odkurzenia: Naciśnij i zwolnij przycisk .

Uruchamianie trybu odkurzenia punktowego

Naciśnij i zwolnij ten przycisk. POWERbot dokładnie odkurzy wybraną powierzchnię.



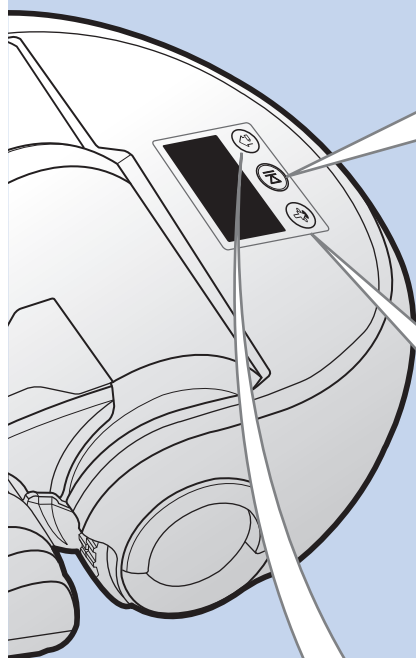

Ponowne ładowanie

- ▶ Ponowne ładowanie
Podczas sprzątanía możesz polecić odkurzaczowi POWERbot, aby automatycznie naładował się w stacji dokującej ponownie, naciskając ten przycisk.

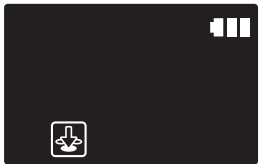
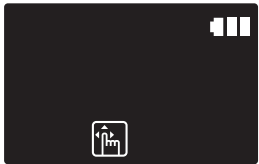

Wybór trybów czyszczenia

Tryb czyszczenia	Sposób wyboru	Wyświetlona ikona
Odkurzanie automatyczne		
Odkurzanie punktowe		
Odkurzanie ręczne	* Kierunkiem ruchu odkurzacza POWERbot steruje się za pomocą pilota.	

- * Jeśli odkurzacz POWERbot ładuje się, można wybrać wyłącznie tryb Odkurzanie automatyczne.
- * Jeśli odkurzacz POWERbot nie powróci do stacji dokującej, przejdzie w tryb uśpienia. Następnie wyświetlacz na głównej obudowie zostanie wyłączony. Naciśnij przycisk [Start/Stop] lub [Power], aby anulować tryb uśpienia.
- * Czas ładowania i odkurzania może różnić się w zależności od warunków użytkowania.



<Ikony wyświetlane w trybie uśpienia>

Metoda odkurzania w każdym trybie

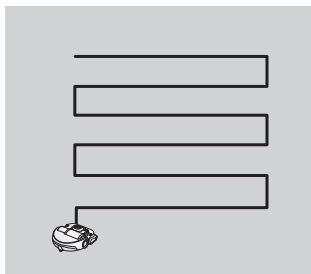

Odkurzanie automatyczne

Odkurza automatycznie do momentu, aż cała powierzchnia zostanie raz posprzątana.

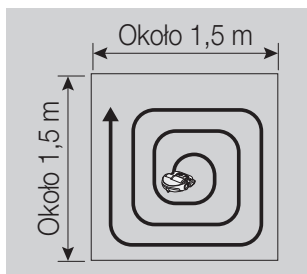

Odkurzanie punktowe

Intensywnie odkurza wybrany obszar. Za pomocą tego trybu można zebrać okruchy chleba lub ciastek.

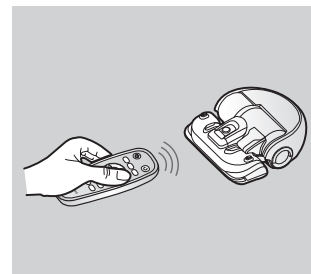

Odkurzanie ręczne

Możesz sterować odkurzaczem POWERbot za pomocą pilota, kierując go do danego punktu.

Używanie pilota

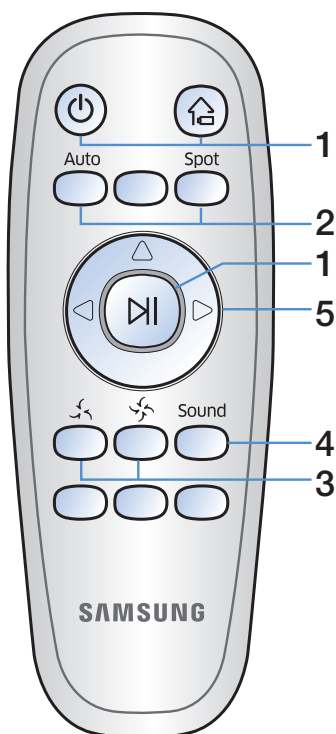

Wkładanie akumulatorów

Naciśnij zatrzask blokujący i jednocześnie podnieś pokrywę akumulatorów, a następnie włóż akumulatory w sposób pokazany na ilustracji. Zamknij pokrywę, wciskając ją do momentu, aż usłyszysz kliknięcie.

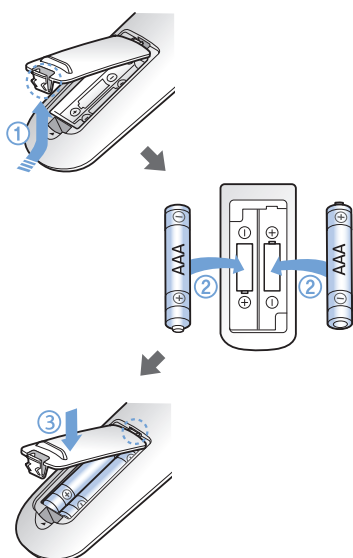

1 Zasilanie/ponowne ładowanie

Zasilanie		Włącza lub wyłącza zasilanie odkurzacza POWERbot.
Ponowne ładowanie		Wybierz, aby ponownie naładować odkurzaczy POWERbot w stacji dokującej podczas odkurzania.
Start/Stop		Wybierz, aby rozpocząć lub zatrzymać odkurzanie.

2 Tryby odkurzania

Odkurzanie automatyczne	Auto 	Wybierz, aby automatycznie odkurzyć całą powierzchnię jeden raz
Odkurzanie punktowe	Spot 	Wybierz, aby dokładnie odkurzyć wybraną powierzchnię

3 Tryby ssania

Tryb cichy		Wybierz, aby odkurzać w trybie niższego poziomu hałasu.
Tryb normalny		Wybierz, aby odkurzać z normalną mocą ssania.

4 Funkcje dodatkowe

Dźwięk	Sound 	Każde naciśnięcie tego przycisku powoduje wybranie sekwencji opcji Efekty dźwiękowe → Wycisz.
---------------	-----------	---

5 Kontrola kierunku

Ruch do przodu		Wybierz, aby przesunąć odkurzaczy do przodu
Skręt w lewo		Wybierz, aby skrócić w lewo
Skręt w prawo		Wybierz, aby skrócić w prawo

* Opcja sterowania do tyłu jest niedostępna

Nazwa każdej części

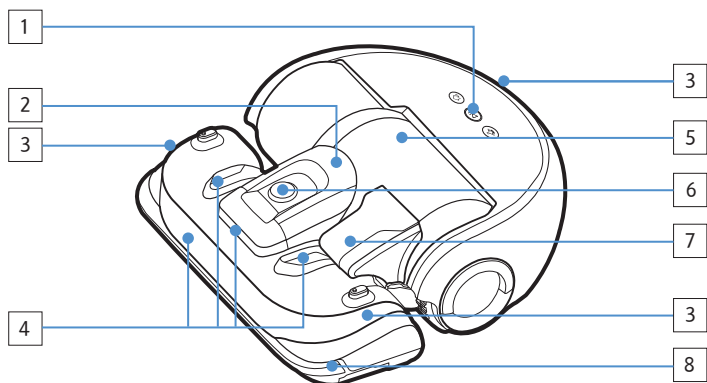

Część górna

1. Panel wyświetlacza
2. Uchwyt pojemnika na kurz
3. Odbiornik sygnału pilota
4. Czujnik przeszkód
5. Pojemnik na kurz
6. Kamera
7. Uchwyt pojemnika na kurz
8. Czujnik odbijaka

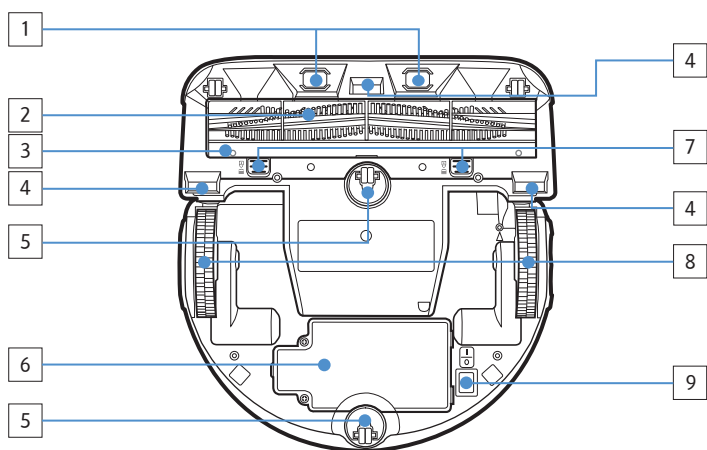

Część dolna

1. Styki ładowania
2. Szczotka elektryczna
3. Pokrywa szczotki elektrycznej
4. Czujnik wysokości
5. Walek
6. Pokrywa akumulatorów
7. Przycisk pokrywy szczotki elektrycznej
8. Koło napędowe
9. Przełącznik awaryjny

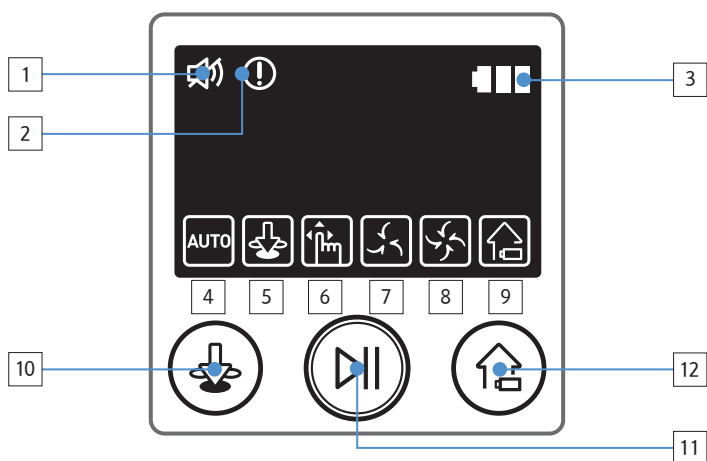

Panel wyświetlacza

1. Wycisz
2. Wskaźnik informacyjny
3. Wskaźnik akumulatora
4. Odkurzanie automatyczne
5. Odkurzanie punktowe
6. Odkurzanie ręczne
7. Tryb cichy
8. Tryb normalny
9. Ponowne ładowanie
10. Przycisk odkurzania punktowego
11. Przycisk Start/Stop
12. Przycisk ponownego ładowania

Czyszczenie i konserwacja

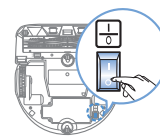

Przed czyszczeniem odkurzacza POWERbot należy wyłączyć zasilanie.

Czyszczenie pojemnika na kurz

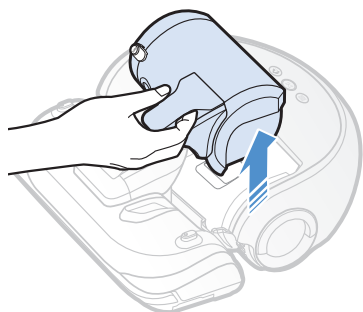

1 Odłącz pojemnik na kurz

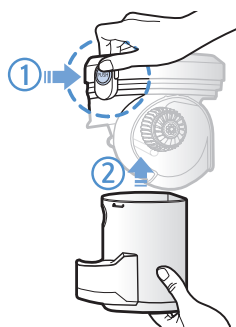

2 Zdejmij pokrywę pojemnika na kurz



3 Usuń kurz z pojemnika na kurz i jednostki z filtrem cyklonu

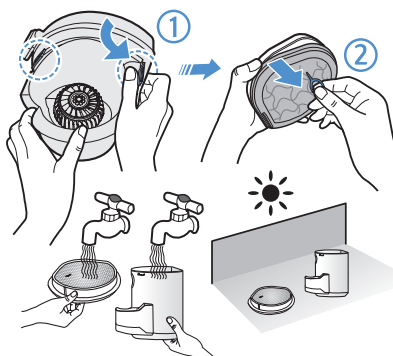

4 Odłącz jednostkę z filtrem cyklonu od pokrywy pojemnika na kurz, a następnie umyj pojemnik na kurz i filtr

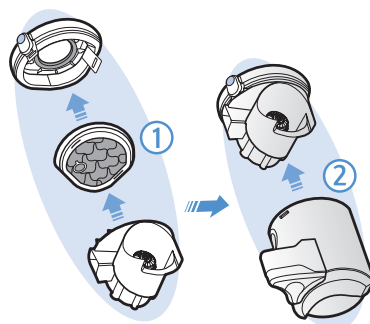

5 Złóż pojemnik na kurz

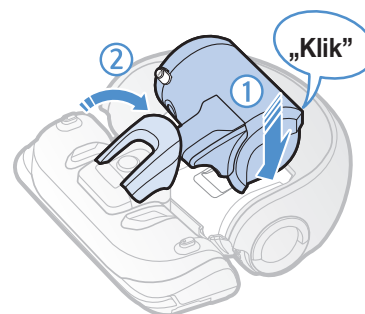

6 Zamontuj pojemnik na kurz w obudowie (usłyszysz kliknięcie)

Czyszczenie czujników i kamery

Przetrzyj lekko miękką szmatką. Nie używaj wody ani środków do czyszczenia.

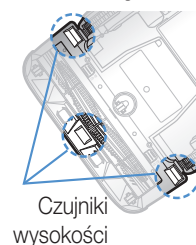
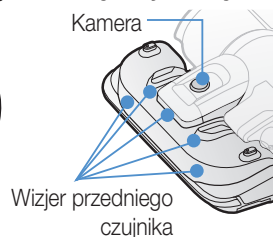
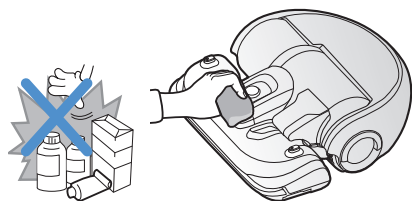

Czyszczenie szczotki elektrycznej

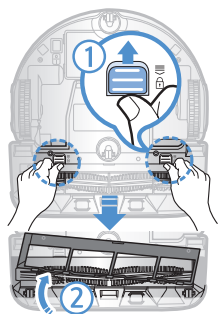

1 Zdejmij pokrywę szczotki elektrycznej

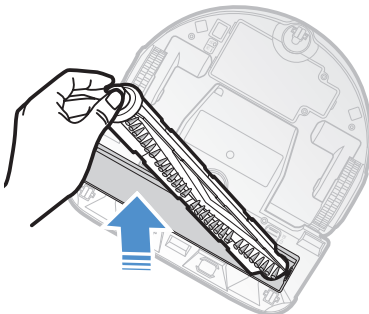

2 Wyjmij szczotkę elektryczną

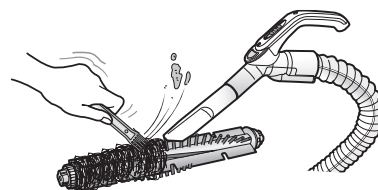

3 Wyczyść szczotkę elektryczną

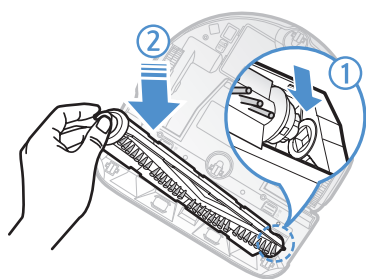

4 Włóż z powrotem szczotkę elektryczną

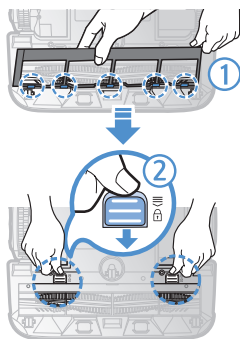

5 Załóż z powrotem pokrywę szczotki elektrycznej

Czyszczenie koła napędowego

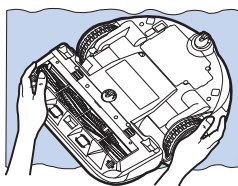

1 Połóż na podłodze miękką ścierkę i umieść na niej odkurzacz POWERbot spodem do góry.

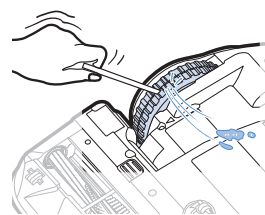

2 Usuń ciała obce pęsetą lub patyczkiem.

Uwagi i przestrogi

Ładowanie

Uwaga

- ▶ Jeśli podczas ładowania akumulator przegrzeje się, ładowanie może potrwać dłużej.
- ▶ Jeśli ładowanie automatyczne nie działa, wykonaj poniższe czynności.
 - Włącz i wyłącz przełącznik awaryjny (na spodzie odkurzacza POWERbot).
 - Odłącz od gniazdka stację dokującą, a następnie ponownie ją podłącz.
 - Odłącz stację dokującą, a następnie sprawdź, czy między styki ładowania nie dostała się substancja obca, a następnie wyczyść odkurzacza POWERbot i styki stacji dokującej suchą ścierką.
 - Sprawdź, czy obok stacji dokującej nie ma przeszkód, takich jak przedmioty odblaskowe, krzesła itp.
- ▶ Jeśli odkurzacza POWERbot jest odłączony od stacji dokującej, akumulator wyczerpie się.
 - Spróbuj naładować odkurzacza POWERbot w stacji dokującej. (Jeśli planujesz wyjechać z domu na dłużej, np. w podróż służbową lub na urlop, wyłącz przełącznik awaryjny i odłącz stację dokującą od gniazdka).

Obsługa

Uwaga

- ▶ Podczas pracy odkurzacza POWERbot może utknąć np. na progu.
 - Aby ponownie uruchomić urządzenie, wyłącz zasilanie, przenieś odkurzacza POWERbot w miejsce, gdzie może się swobodnie poruszać i ponownie włącz zasilanie.
- ▶ Odkurzacza POWERbot nie może dokładnie wyczyścić obszarów, do których nie ma dostępu, np. rogów, przestrzeni między ścianą a sofą itp.
 - Sprzątnij te miejsca innym urządzeniem.
- ▶ Odkurzacza POWERbot nie może wciągać kępek kurzu, mogą więc one pozostać na podłodze po sprzątnięciu.
 - Sprzątnij te miejsca innym urządzeniem.
- ▶ Jeśli akumulator rozładuje się w trybie odkurzania automatycznego, odkurzacza POWERbot zrobi przerwę na jego naładowanie, po czym dokończy sprzątnięcie pozostałej powierzchni. (Częstotliwość sprzątnięcia: jeden raz).
- ▶ Podczas ładowania odkurzacza POWERbot nie można wybrać i wykonać trybu odkurzania punktowego i ręcznego.
- ▶ Gdy odkurzacza POWERbot jest w trybie odkurzania automatycznego, nie należy go niepotrzebnie przenosić ani naciskać przycisków. W przeciwnym wypadku odkurzacza założy, że sprzątnięcie zostało zakończone i uruchomi się od nowa.
- ▶ Przed odkurzaniem za pomocą odkurzacza POWERbot należy pozamykać drzwi. Odkurzacza POWERbot może dostawać się do pomieszczeń przez progi nawet w przypadku progów poniżej 5 cm wysokości.
- ▶ Nie używaj odkurzacza POWERbot w pomieszczeniach, w których znajdują się zjeżdżalnie, huśtawki, rośliny doniczkowe, kominki lub miejsca występowania ognia lub dużej wilgotności.
 - W innym przypadku może dojść do uszkodzenia i utraty mienia.

- ▶ Nie wolno kłaść się obok działającego odkurzacza POWERbot.
 - Włosy mogą się dostać do szczotki elektrycznej, co może spowodować obrażenia.

Czyszczenie i konserwacja

Uwaga

- ▶ Jeśli pojemnik na kurz i filtr zostały umyte wodą:
 - Pojemnik na kurz: dokładnie wytrzyj wodę.
 - Filtr: przed ponownym użyciem wysusz go dokładnie w zacienionym miejscu.
- ▶ Jeśli potrzebujesz nowych filtrów, zakup je w jednym z autoryzowanych centrach serwisowych Samsung.

Ostrzeżenie

- ▶ Podczas mocowania lub zdejmowania filtra uważaj na palce, gdyż mogą utknąć we wlocie pojemnika.
- ▶ Aby uniknąć zapchania odkurzacza POWERbot przez ciała obce, nie pozwól, by wciągnął on wykałaczki, patyczki bawełniane itp.
- ▶ Jeśli masz trudności z usunięciem ciał obcych ze szczotki elektrycznej, skontaktuj się z autoryzowanym centrum serwisowym Samsung.
- ▶ Ponieważ podczas czyszczenia szczotka elektryczna usuwa z podłogi brud, mogą się do niej dostać ciała obce, takie jak nitki i długie włosy. Aby zapewnić najlepsze efekty pracy odkurzacza, sprawdzaj i czyść ją regularnie.

Informacje o akumulatorze

Uwaga







- ▶ Zalecamy kupno akumulatorów w autoryzowanych centrach serwisowych Samsung. Przed zakupem warto sprawdzić symbol oryginalnej części (**SAMSUNG**) i nazwę modelu.
- ▶ Akumulator jest przeznaczony do użytku wyłącznie w odkurzaczach Samsung Electronics POWERbot. Nie można używać go w innych produktach.
- ▶ Nie wolno demontować ani modyfikować akumulatora.
- ▶ Nie wolno wrzucać akumulatora do ognia ani go podgrzewać.
- ▶ Do styków (+, -) nie wolno podłączać żadnych metalowych przedmiotów.
- ▶ Akumulator należy przechowywać w pomieszczeniach (w temperaturze 0–40°C).
- ▶ Jeśli akumulator działa nieprawidłowo, nie wolno go samodzielnie demontować. Zamiast tego należy skontaktować się z najbliższym centrum serwisowym Samsung.
- ▶ Po pewnym czasie użytkowania akumulatora jego czas ładowania i czas eksploatacji mogą ulec skróceniu. Jeśli żywotność akumulatora została przekroczona i nie można go już prawidłowo naładować, należy wymienić akumulator w centrum serwisowym Samsung.
- ▶ Akumulator jest objęty sześciomiesięczną gwarancją od daty zakupu.

Kody informacyjne

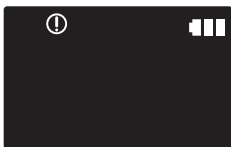
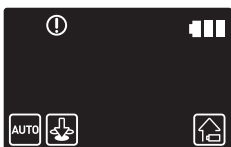
1 Poniższe kody informacyjne są wyświetlane na panelu wyświetlacza

2 Jeśli pojawia się kod, wyłącz zasilanie i sprawdź poniższe instrukcje, aby podjąć właściwe działanie

3 Kod informacyjny zniknie, gdy włączysz zasilanie

Kody informacyjne	Sprawdź
	Odkurzacz POWERbot zablokował się lub został podniesiony podczas pracy. ▶ Wyłącz zasilanie i przenieś odkurzacz POWERbot w inne miejsce.
	Do szczotki elektrycznej dostały się ciała obce. ▶ Wyłącz zasilanie i usuń ciało obce ze szczotki elektrycznej.
	Obca substancja wkręciła się w lewe koło napędowe. ▶ Wyłącz zasilanie i usuń ciało obce z koła napędowego.
	Obca substancja wkręciła się w prawe koło napędowe. ▶ Wyłącz zasilanie i usuń ciało obce z koła napędowego.
	Należy sprawdzić czujnik odbijaka. ▶ Wyłącz i włącz zasilanie. ▶ Jeśli kod informacyjny nie zniknie, skontaktuj się z centrum serwisowym.
	Na czujniku przeszkód zebrały się substancje obce. ▶ Wyłącz zasilanie, a następnie wytrzyj przedni i tylny czujnik miękką szmatką.
	Na czujniku wysokości zebrały się substancje obce. ▶ Wyłącz zasilanie, a następnie wytrzyj czujnik wysokości miękką szmatką.

Rozwiązywanie problemów

Objaw	Sprawdź
Odkurzacz POWERbot nie działa.	<ul style="list-style-type: none"> ▶ Sprawdź, czy zasilanie jest włączone. ▶ Sprawdź, czy na panelu wyświetlają się wszystkie ikony. ▶ Sprawdź, czy nie rozładował się akumulator odkurzacza POWERbot. ▶ Wymień baterie (typu AAA), jeśli pilot nie działa.
Odkurzacz POWERbot zatrzymał się podczas sprzątania.	<ul style="list-style-type: none"> ▶ Jeśli odkurzacz POWERbot został zablokowany przez przeszkodę, np. przewód, próg itp., podnieś go i odsuń od przeszkody. <ul style="list-style-type: none"> - Jeśli kawałek materiału lub sznurek wkręci się w koło napędowe, wyłącz zasilanie i usuń te przedmioty przed ponownym uruchomieniem odkurzacza.
Siła ssania jest mała.	<ul style="list-style-type: none"> ▶ Gdy w pojemniku na kurz jest zbyt dużo kurzu, siła ssania może się zmniejszyć. Wyłącz zasilanie i oczyść pojemnik na kurz. ▶ Jeśli wlot (na spodzie odkurzacza POWERbot) jest zablokowany przez ciało obce, wyłącz zasilanie i usuń je. ▶ Gdy poziom hałasu wzrośnie, włącz przycisk awaryjny i opróżnij pojemnik na kurz. ▶ Jeśli pojemnik na kurz jest nieprawidłowo złożony, siła ssania może ulec zmniejszeniu. Wyłącz zasilanie i odnieś się do str. 17, aby uzyskać informacje o ponownym montażu pojemnika na kurz.
Odkurzacz POWERbot nie może znaleźć stacji dokującej.	<ul style="list-style-type: none"> ▶ Sprawdź, czy wystąpiła awaria zasilania lub czy wtyczka zasilająca nie jest odłączona. ▶ Usuń wszelkie przeszkody wokół stacji dokującej, które mogą przeszkadzać odkurzaczowi POWERbot w powrocie do niej. ▶ Jeśli na stykach ładowania znajdują się ciała obce, może mieć to wpływ na ładowanie. Usuń ciała obce ze styków ładowania.
Odkurzacz POWERbot nagle czyści na ukos.	<ul style="list-style-type: none"> ▶ Sprawdź, czy stacja dokująca umieszczona jest w kierunku, w jakim ułożona jest podłoga lub płytki. ▶ Odkurzacz POWERbot może odkurzać na ukos, aby przesunąć się w inne miejsce najkrótszą drogą. Może również odkurzać na ukos, jeśli natknął się na przeszkodę pod tym kątem, jeśli był ładowany pod kątem, lub jeśli drewniana podłoga (lub płytki) jest ułożona w tym kierunku.
POWERbot nie odkurza danego obszaru.	<ul style="list-style-type: none"> ▶ Sprawdź, czy stacja dokująca jest zainstalowana w wąskim przejściu lub drzwiach i zainstaluj ją w innym miejscu. <ul style="list-style-type: none"> - Jeśli stacja dokująca jest zainstalowana w wąskim przejściu lub drzwiach, odkurzacz POWERbot nie może przejechać przez przejście lub próg.

Informacje o oprogramowaniu typu Open Source

Oprogramowanie dołączone do tego produktu zawiera oprogramowanie typu Open Source. Pełną kopię odpowiedniego kodu źródłowego można otrzymać w ciągu trzech lat od ostatniej dostawy produktu poprzez wysłanie wiadomości e-mail na adres <mailto:oss.request@samsung.com>.

Można również otrzymać pełną kopię odpowiedniego kodu źródłowego na nośniku fizycznym, np. płycie CD-ROM. W takim przypadku zostanie naliczona minimalna opłata.

Adres URL <http://opensource.samsung.com/opensource/VR9000H/seq/0> prowadzi do strony pobierania kodu źródłowego i informacji o licencji typu Open Source powiązanych z tym produktem. Oferta dotyczy wszystkich odbiorców tej informacji.



Specyfikacje

Klasyfikacja	Element	Szczegółowe informacje
Specyfikacja mechaniczna (POWERbot)	Rozmiar (głębokość x wysokość x długość)	378 mm x 135 mm x 362 mm
	Waga	4,3 kg
	Czujnik	Rozpoznawanie kształtu sufitu (funkcja Visionary Mapping plus TM)
	Typ przycisków odkurzacza POWERbot	Dotykowe
Dane techniczne dotyczące zasilania	Napięcie	100–240 V~, 50/60 Hz
	Pobór mocy	80 W
	Akumulator	Litowo-jonowy 21,6 V/39 Wh
Czyszczenie	Typ ładowania	Ładowanie automatyczne/ręczne
	Tryb czyszczenia	Automatyczne, punktowe, ręczne
	Czas ładowania	Ok. 160 minut
	Czas odkurzania	Okolo 30 minut (Tryb normalny/na twardej podłodze)

* Czas ładowania i odkurzania może różnić się w zależności od warunków użytkowania.

* Ten odkurzacz spełnia wymogi następujących przepisów.

- Dyrektywa kompatybilności elektromagnetycznej: 2004/108/EWG
- Dyrektywa niskonapięciowa: 2006/95/WE

SAMSUNG

Jeżeli masz jakieś uwagi lub pytania w sprawie produktów marki
Samsung, skontaktuj się z naszą infolinią.

0 801 1SAMSUNG(172678)

022-607-93-33

www.samsung.com/pl/support